

10-KF series インサート管継手

RoHS

構造図

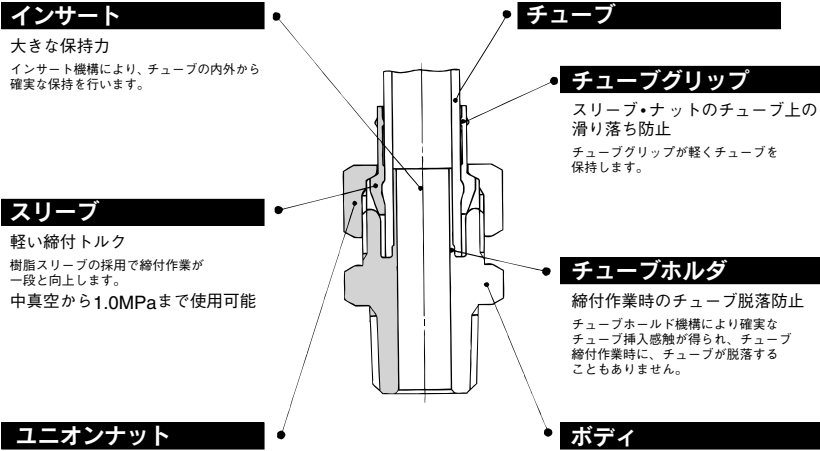

仕様

使用流体	空気、N ₂ 、水 注3)注4)
使用圧力範囲 注1)	-101.3kPa~1.0MPa
保証耐圧力	7.0MPa
周囲温度および使用流体温度	-5~60°C (凍結なきこと) 水の場合: 0~60°C (凍結なきこと)
ねじ部のシール 注2)	なし または シール剤付
清浄度クラス(ISOクラス)	クラス3

注1) 漏れがゼロではないので、リークテストなど真空保持でのご使用は避けてください。
 注2) エルボユニオン、両口チズユニオン、サービスチズユニオンのシール付は受注生産となります。
 注3) スイベルタイプは水を使用できません。
 注4) 脱イオン水(純水)は継手に使用されている部材に影響を与える可能性があり、併せて水質の低下を招くことから、ご使用を推奨いたしません。

適用チューブ

サイズ	外径	6	8	10	12
	内径	2.5	4	5	6.5
材質 ポリウレタンチューブ	●	●	●	●	●

主要部品材質

本体	無電解ニッケルめっき付きC3371BE、C3604
ナット	無電解ニッケルめっき付きC3604
スリーブ	ナイロン66

方向制御機器

エアシリンダ

ロータリ
アクチュエータ

エアチャック

圧縮空気
清浄化機器

モジュラF.R.

圧力制御機器

管継手 & チューブ

駆動制御機器

圧力スイッチ
圧力センサ

型式

ハーフユニオン

10-KFH



めねじ部からの同一方向の配管に使用
最も一般的な機種。

メスユニオン

10-KFF



圧カゲージ等のおねじ部からの配管に使用。

ストレートユニオン

10-KFH



同一方向のチューブ同士の接続に使用。

隔壁用メスユニオン

10-KFE

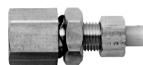

パネル取付等のおねじとチューブの中継配管に使用。

エルボユニオン

10-KFL



めねじ部からの直角方向の配管に使用
最も一般的な機種。

隔壁用ユニオン

10-KFE



パネル取付等のチューブ同士の継ぎ接続に使用。

チーズユニオン

10-KFT



両側90度方向のチューブ同士の分岐接続に使用。

サービスチーズユニオン

10-KFY



めねじ部からの同一方向および90度方向の分岐配管に使用。

両口チーズユニオン

10-KFT



両側90度方向のめねじ部からの分岐配管に使用。

プラグ

10-KFP



使用しないインサート管継手を塞ぐのに使用。

スィベルエルボ

10-KFV



めねじ部からの直角方向の配管に使用、方向決め可能なスィベルタイプ。

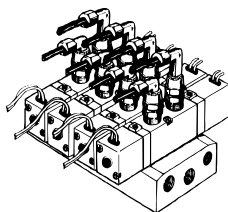

スィベルロングエルボ

10-KFW



めねじ部からの直角方向の配管に使用、方向決め可能なロングスィベルタイプ、立体配管可能。

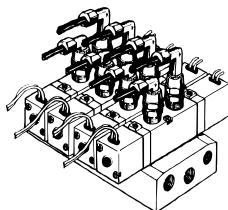

ハーフユニオン : 10-KFH

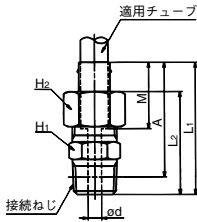

適用チューブ サイズ(mm) 外径 内径	接続ねじ R	型 式	H ₁ (六角 対辺)	H ₂ (六角 対辺)	L ₁	L ₂	M	d	※A	有効 断面積 (mm ²)	質量 g
4	1/8	10-KFH04-01	10	10	29.6	22.9	15.5	1.5	26.5	1.6	13
	1/4	10-KFH04-02	14	10	34	27.3					
6	1/8	10-KFH06-01	10	12	29.3	22.6	15.2	3	26.2	6	14
	1/4	10-KFH06-02	14		33.7	27.1					
	3/8	10-KFH06-03	17		34.1	27.4					
8	1/8	10-KFH08U-01	12	14	29.3	22.6	16.2	4	26.2	11	16
	1/4	10-KFH08U-02	14		33.7	27.1					
	3/8	10-KFH08U-03	17		34.1	27.4					
10	1/4	10-KFH10U-02	17	17	35.3	28	18.8	5.5	29.8	21	32
	3/8	10-KFH10U-03			35.7	28.4					
	1/2	10-KFH10U-04			38.9	31.6					
12	1/4	10-KFH12U-02	17	19	35.8	29	19.3	7	30.3	35	33
	3/8	10-KFH12U-03			36.2	29.4					
	1/2	10-KFH12U-04			39.4	32.6					

※Rねじのねじ込み後の参考寸法

方向制御機器

エアシリンダ

ロータリ
アクチュエータ

エアチャック

ストレートユニオン : 10-KFH

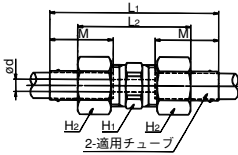

適用チューブ サイズ(mm) 外径 内径	型 式	H ₁ (六角 対辺)	H ₂ (六角 対辺)	L ₁	L ₂	M	d	有効 断面積 (mm ²)	質量 g
4 2.5	10-KFH04-00	8	10	40.9	27.6	15.5	1.5	1.6	13
6 4	10-KFH06-00	10	12	40.3	27	15.2	3	6	17
8 5	10-KFH08U-00	12	14	41.3	28	16.2	4	11	23
10 6.5	10-KFH10U-00	17	17	44.6	30	18.8	5.5	21	36
12 8	10-KFH12U-00	17	19	45.5	32	19.3	7	35	42

圧縮空気
清浄化器

エルボユニオン : 10-KFL

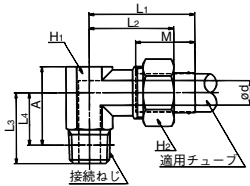

適用チューブ サイズ(mm) 外径 内径	接続ねじ R	型 式	H ₁ (六角 対辺)	H ₂ (六角 対辺)	L ₁	L ₂	L ₃	※L ₄	M	d	※A	有効 断面積 (mm ²)	質量 g		
4	1/8	10-KFL04-01	10	10	27.5	20.8	17	13	15.5	1.5	19.3	1.6	21		
	1/4	10-KFL04-02												19	
6	1/8	10-KFL06-01	10	12	27.2	20.5	17	13	15.2	3	19.3	6	22		
	1/4	10-KFL06-02												19	
	3/8	10-KFL06-03												12	30.2
8	1/8	10-KFL08U-01	12	14	28.2	21.5	18	14	16.2	4	21.3	9.5	30		
	1/4	10-KFL08U-02												21	15
	3/8	10-KFL08U-03												12	30.2
10	1/4	10-KFL10U-02	12	17	31.8	24.5	22	16	18.8	5.5	23.3	18	38		
	3/8	10-KFL10U-03												21	14.7
	1/2	10-KFL10U-04												14	33.8
12	1/4	10-KFL12U-02	14	19	34.3	27.5	23	17	19.3	7	25.5	24	53		
	3/8	10-KFL12U-03												22	15.7
	1/2	10-KFL12U-04												14	34.3

※Rねじのねじ込み後の参考寸法

モジュラF.R.

圧力制御機器

管継手 & チューブ

駆動制御機器

圧カセイスツ
／

インサート管継手 10-KF

隔壁用メスユニオン：10-KFE

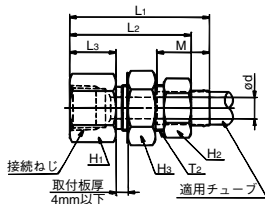

適用チューブ サイズ(mm) 外径 内径	接続 ねじ Rc	型 式	H ₁ (穴径)	H ₂ (穴径)	H ₃ (穴径)	L ₁	L ₂	L ₃	M	d	T ₂	取付 穴	有効 断面積 mm ²	質量 g
6 4	1/4	10-KFE06-02	17	12	17	44.2	37.5	16	15.2	3	M10X1	11	6	41
8 5	3/8	10-KFE08U-03	19	14	19	46.2	39.5	17	16.2	4	M12X1	13	11	49
10 6.5	3/8	10-KFE10U-03	19	17	22	48.8	41.5	17	18.8	5.5	M15X1	16	21	63
12 8	3/8	10-KFE12U-03	22	19	24	51.3	44.5	17	19.3	7	M17X1	18	35	93

隔壁用ユニオン：10-KFE

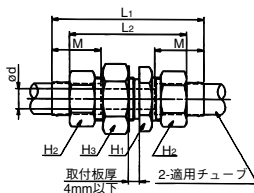

適用チューブ サイズ(mm) 外径 内径	型 式	H ₁ (穴径)	H ₂ (穴径)	H ₃ (穴径)	L ₁	L ₂	M	d	取付 穴	有効 断面積 mm ²	質量 g
4 2.5	10-KFE04-00	12	10	13	50.9	37.6	15.5	1.5	9	1.6	23
6 4	10-KFE06-00	14	12	17	51.3	38	15.2	3	11	6	34
8 5	10-KFE08U-00	17	14	19	52.3	39	16.2	4	13	11	47
10 6.5	10-KFE10U-00	19	17	22	56.6	42	18.8	5.5	16	21	67
12 8	10-KFE12U-00	22	19	24	59.5	46	19.3	7	18	35	87

サービステーズユニオン：10-KFY

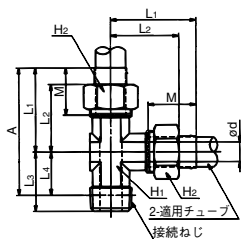

適用チューブ サイズ(mm) 外径 内径	接続 ねじ R	型 式	H ₁ (穴径)	H ₂ (穴径)	L ₁	L ₂	L ₃	※L ₄	M	d	※A	有効 断面積 mm ²	質量 g				
4 2.5	1/8	10-KFY04-01	10	10	27.5	20.8	17	13	15.5	1.5	40.5	3.5	28				
	1/4	10-KFY04-02											19	32			
6 4	1/8	10-KFY06-01	10	12	27.2	20.5	17	13	15.2	3	40.2	11	31				
	1/4	10-KFY06-02											19	37			
	3/8	10-KFY06-03											30.2	23.5	22	15.7	45.8
8 5	1/8	10-KFY08U-01	12	14	30.2	23.5	20	16	16.2	4	47.2	21	48				
	1/4	10-KFY08U-02											22	15.7	46.2	15	48
	3/8	10-KFY08U-03											22	15.7	45.8	15	55
10 6.5	1/4	10-KFY10U-02	12	17	31.8	24.5	23	17	18.8	5.5	47.4	30	58				
	3/8	10-KFY10U-03											22	15.7	47.4	38	89
	1/2	10-KFY10U-04											33.8	26.5	27	18.8	52.6
12 8	1/4	10-KFY12U-02	14	19	34.3	27.5	25	19	19.3	7	53.3	34	79				
	3/8	10-KFY12U-03											24	17.7	51.9	49	79
	1/2	10-KFY12U-04											27	18.8	53.1	49	93

※Rねじのねじ込み後の参考寸法

プラグ：10-KFP

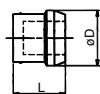

適用管継手 (mm)	型 式	L	D	質量 g
4	10-KFP-04	12	6.5	0.3
6	10-KFP-06	12	8.5	0.5
8	10-KFP-08	12	10.4	0.7
10	10-KFP-10	13.5	13	1.0
12	10-KFP-12	14	15	1.4

チーズユニオン：10-KFT

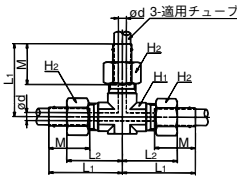

適用チューブ サイズ(mm)		型 式	H ₁ (六角 対辺)	H ₂ (六角 対辺)	L ₁	L ₂	M	d	有効 断面積 mm ²	質量 g
外径	内径									
4	2.5	10-KFT04-00	10	10	27.5	20.8	15.5	1.5	1.6	33
	4	10-KFT06-00								
8	5	10-KFT08U-00	12	14	30.2	23.5	16.2	4	11	54
10	6.5	10-KFT10U-00	12	17	31.8	24.5	18.8	5.5	21	65
12	8	10-KFT12U-00	14	19	34.3	27.5	19.3	7	35	89

両口チーズユニオン：10-KFT

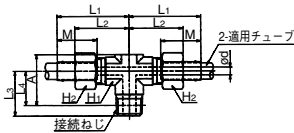

適用チューブ サイズ(mm)		接続 ねじ R	型 式	H ₁ (六角 対辺)	H ₂ (六角 対辺)	L ₁	L ₂	L ₃	※L ₄	M	d	※A	有効 断面積 mm ²	質量 g	
外径	内径														
4	2.5	1/8	10-KFT04-01	10	10	27.5	20.8	17	19	13	15.5	1.5	19.3	3	29
		1/4	10-KFT04-02												32
6	4	1/8	10-KFT06-01	10	12	27.2	20.5	17	19	13	15.2	3	19.3	10	37
		1/4	10-KFT06-02												53
		3/8	10-KFT06-03												12
8	5	1/8	10-KFT08U-01	12	14	30.2	23.5	20	16	23	17	16.2	4	23.3	14
		1/4	10-KFT08U-02												19
		3/8	10-KFT08U-03												12
10	6.5	1/4	10-KFT10U-02	12	17	31.8	24.5	23	17	23	17	18.8	5.5	24.3	27
		3/8	10-KFT10U-03												63
		1/2	10-KFT10U-04												14
12	8	1/4	10-KFT12U-02	14	19	34.3	27.5	25	19	25	19	19.3	7	27.5	31
		3/8	10-KFT12U-03												81
		1/2	10-KFT12U-04												94

※Rねじのねじ込み後の参考寸法

メスユニオン：10-KFF

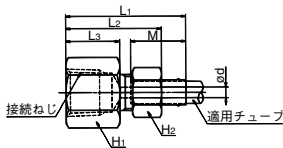

適用チューブ サイズ(mm)		接続ねじ Rc	型 式	H ₁ (六角 対辺)	H ₂ (六角 対辺)	L ₁	L ₂	L ₃	M	d	有効 断面積 mm ²	質量 g								
外径	内径																			
4	2.5	1/4	10-KFF04-02	17	10	33.5	26.8	15	15.5	1.5	1.6	25								
		1/4	10-KFF06-02										17	33.2	26.5	15	15.2	3	6	27
		3/8	10-KFF06-03										19	35.2	28.5	17	17	3	6	30
8	5	1/4	10-KFF08U-02	17	14	33.2	26.5	15	16.2	4	11	28								
10	6.5	1/4	10-KFF10U-02	17	17	34.8	27.5	15	18.8	5.5	21	32								
12	8	1/4	10-KFF12U-02	17	19	35.3	28.5	15	19.3	7	35	35								

方向制御機器

エアシリンダ

アクチュエータ

エアチャック

圧縮空気
清浄化器

モジュラF.R.

圧力制御機器

管継手 & チューブ

駆動制御機器

圧カセツサ

インサート管継手 10-KF

スイベルエルボ : 10-KFV

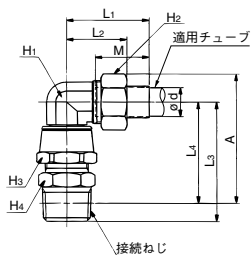

適用チューブ サイズ(mm)	接続 ねじ R	型 式	H1 (径)	H2 (径)	H3 (径)	H4 (径)	L1	L2	L3	※L4	M	d	※A	有効 断面積 mm ²	質量 g
4	2.5	1/8 10-KFV04-01	10	10	14	10	26	19.3	32.8	29.7	15.5	1.5	35.5	1.4	40
	1/4 10-KFV04-02	14				37.2			31.7	37.5					
6	4	1/8 10-KFV06-01	10	12	14	10	25.7	19	32.8	29.7	15.2	3	36.6	5	52
		1/4 10-KFV06-02				14			37.2	31.7			38.6		
		3/8 10-KFV06-03				17			37.6	32.4			39.3		
8	5	1/8 10-KFV08U-01	12	14	17	12	27.2	20.5	33.8	30.7	16.2	4	40.8	9.4	61
		1/4 10-KFV08U-02				14			38.2	32.7			41.5		
		3/8 10-KFV08U-03				17			38.6	33.4			41.5		
10	6.5	1/4 10-KFV10U-02	14	17	19	17	28.8	21.5	40.2	34.7	18.8	5.5	44.5	18	81
		3/8 10-KFV10U-03				22			40.6	35.4			45.2		
		1/2 10-KFV10U-04				22			43.8	36.5			46.3		
12	8	1/4 10-KFV12U-02	17	19	22	17	30.3	23.5	41.2	35.7	19.3	7	46.7	30	102
		3/8 10-KFV12U-03				22			41.6	36.4			47.4		
		1/2 10-KFV12U-04				22			44.8	37.5			48.5		

※Rねじのねじ込み後の参考寸法

スイベルロングエルボ : 10-KFW

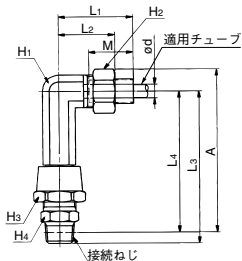

適用チューブ サイズ(mm)	接続 ねじ R	型 式	H1 (径)	H2 (径)	H3 (径)	H4 (径)	L1	L2	L3	※L4	M	d	※A	有効 断面積 mm ²	質量 g
4	2.5	1/8 10-KFW04-01	10	10	14	10	26	19.3	52.8	49.7	15.5	1.5	55.5	1.4	58
		1/4 10-KFW04-02				14			57.2	51.7			57.5		
		1/8 10-KFW06-01				10			53.8	50.7			57.6		
6	4	1/4 10-KFW06-02	10	12	14	14	25.7	19	58.2	52.7	15.2	3	59.6	5	66
		3/8 10-KFW06-03				17			58.6	53.4			60.3		
		1/8 10-KFW08U-01				12			54.8	51.7			59.8		
8	5	1/4 10-KFW08U-02	12	14	17	14	27.2	20.5	59.2	53.7	16.2	4	61.8	9.4	83
		3/8 10-KFW08U-03				17			59.6	54.4			62.5		
		1/4 10-KFW10U-02				14			61.2	55.7			65.5		
10	6.5	3/8 10-KFW10U-03	14	17	19	17	28.8	21.5	61.6	56.4	18.8	5.5	66.2	18	106
		1/2 10-KFW10U-04				22			64.8	57.5			67.3		
		1/4 10-KFW12U-02				14			64.2	58.7			69.7		
12	8	3/8 10-KFW12U-03	17	19	22	17	30.3	23.5	64.6	59.4	19.3	7	70.4	30	146
		1/2 10-KFW12U-04				22			67.8	60.5			71.5		

※Rねじのねじ込み後の参考寸法